

Manual de Instruções
Manual de Instrucciones
Instructions Manual

**Cortador de
Grama Manual**

Cortacésped Manual

Manual Lawn Mower



Modelos / Models
Master 2001

TRAPP®



Master 2001

Português

3

Español

8

English

13

Parabéns!

Você acaba de adquirir um produto de qualidade desenvolvido com a mais alta tecnologia TRAPP. Este produto lhe proporcionará rapidez e eficiência nos trabalhos, com economia e total segurança. Para isso são necessários alguns cuidados. As medidas de segurança, extremamente importantes, contidas neste manual de instruções, não cobrem todas as situações possíveis que poderão ocorrer. O operador deve compreender que o bom senso, atenção e cuidados, não são fatores que podem ser incorporados ao produto, mas que devem ser fornecidos pelas pessoas que operam e que fazem a devida manutenção.

Recomendações Importantes

Os cortadores de grama manuais TRAPP são econômicos, práticos e silenciosos, próprios para jardins de pequenas e médias dimensões. São fabricados com peças e materiais resistentes, oferecendo segurança e versatilidade ao operador.

Para obter pleno aproveitamento das vantagens do cortador de grama manual TRAPP é indispensável observar alguns cuidados:

- ✓ Leia atentamente as instruções contidas neste Manual e guarde-o para eventuais consultas.
- ✓ Antes de iniciar o corte, retire pedras, cacos de vidro e pedaços de madeira e/ou metal do seu gramado.

- ✓ Mantenha-o afastado de crianças.
- ✓ Corte a grama sempre no mesmo sentido. O corte sairá uniforme e sem perigo de acidentes.
- ✓ Nunca use lima para afiar a faca fixa ou as do cortador rotativo. Um cortador bem regulado afia-se automaticamente.
- ✓ Abrigue-o em local seco e protegido das intempéries.
- ✓ Percebendo qualquer anormalidade no funcionamento do cortador consulte a Assistência Técnica TRAPP.

Características

- ✓ Cabo dobrável.
- ✓ Facas rotativas.
- ✓ Faca fixa ou contrafaca.
- ✓ Rodas de plástico.
- ✓ Rolos de plástico.
- ✓ Peso: 7,0 kg.
- ✓ Faixa de corte: 38 cm.

Funcionamento / Regulagem

Sua máquina já foi regulada e testada na fábrica. Caso precise regulá-la novamente, siga estas instruções:

- ✓ Ajuste o cabo na posição ideal para operá-lo.
- ✓ As lâminas do rotor devem tocar a lâmina fixa em toda a sua extensão.
- ✓ O ajuste da faca de corte deve ser feito girando os parafusos no sentido horário. Tenha o cuidado de ajustá-la para que fique bem próxima dos cortadores rotativos.
- ✓ Para regular a altura de corte, puxe o braço de ajuste para fora da lateral de forma que os pinos possam ser removidos um a um para os furos escolhidos da lateral. Este ajuste é feito de acordo com a altura e a quantidade de grama.



1. Retire pedras, latas, cacos de vidro e galhos grossos antes de usar.

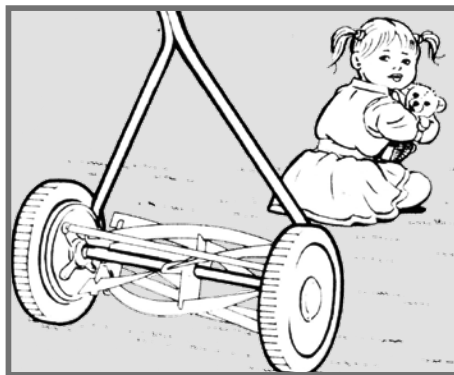

2. Mantenha-o afastado das crianças.

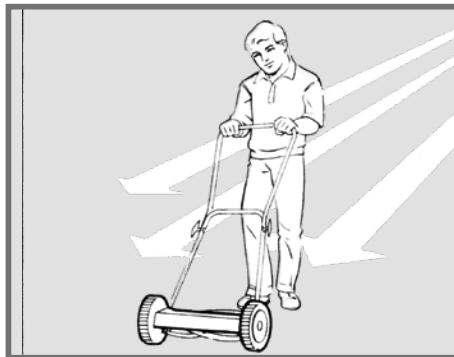

3. Corte a grama sempre no mesmo sentido. O corte sairá uniforme e sem perigo de acidentes.

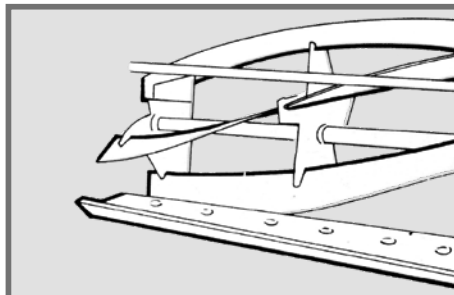

4. Nunca use lima para afiar as facas. Bem reguladas elas são afiadas automaticamente.

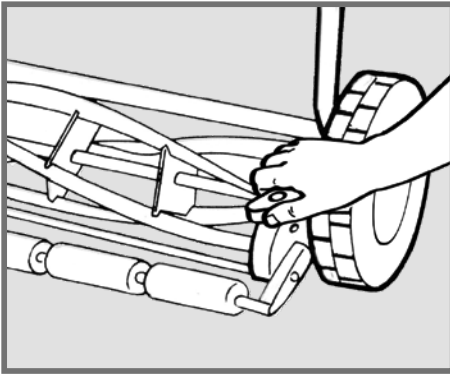

5. Ajuste o cabo na posição ideal para operá-lo. O ajuste da faca de corte é feito girando as borboletas no sentido horário de forma que fique bem próxima dos cortadores rotativos.

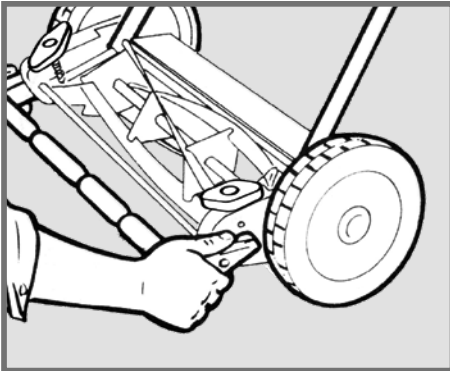

6. Para regular a altura de corte, puxe o braço de ajuste para fora da lateral de forma que os pinos possam ser removidos um a um, para os furos escolhidos da lateral. Este ajuste varia de acordo com a altura e a quantidade de grama.

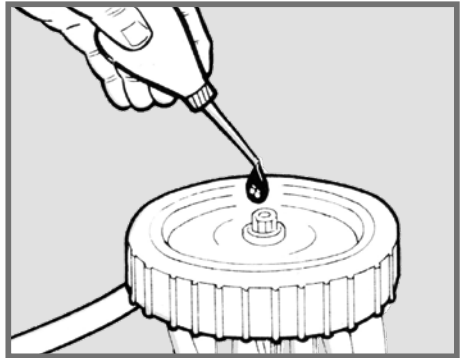

7. Lubrifique com frequência o cortador com óleo SAE 30 ou 40. Tire a calota da roda, o pino de segurança, a roda e a engrenagem catraca. Deixe correr um pouco de óleo no eixo do rotor para que ele escorra até o rolamento. Na hora de montar, não vire a palheta da catraca, nem troque as engrenagens de um lado para outro.

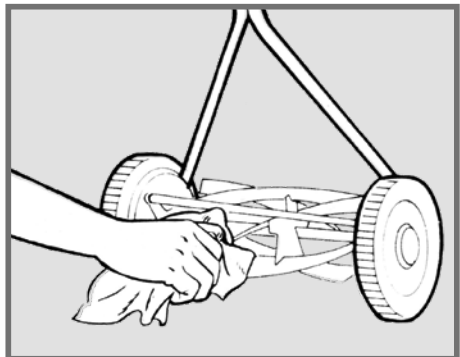

8. Para garantir melhor desempenho e durabilidade, abrigue-o em local seco e protegido das intempéries e faça uma limpeza geral após o uso.

Manutenção

Lubrificação:

Lubrifique frequentemente o cortador com óleo SAE 30 ou 40.

Tire a calota da roda, o pino de segurança, a roda e a engrenagem catraca. Deixe correr um pouco de óleo no eixo do rotor para que o mesmo escorra até o rolamento. Não vire a palheta da catraca e nem troque as engrenagens de um lado para outro. Monte novamente.

Termo de Garantia

A Metalúrgica TRAPP Ltda. garante este produto contra defeitos de fabricação pelo prazo **de 12 (doze) meses**, a contar da data de emissão da Nota Fiscal de Compra.

No prazo de garantia estabelecido no parágrafo anterior, já está incluída a garantia legal, estando assim dividida:

- ✓ **Os 3 (três) primeiros meses - garantia legal;**
- ✓ **Os 9 (nove) meses seguintes - garantia especial**, concedida pela Metalúrgica TRAPP Ltda.

A garantia legal e/ou especial cobre:

- ✓ Defeitos de fabricação como erro de montagem, falha de material e a respectiva mão-de-obra para o conserto, após a devida comprovação pelos técnicos da Metalúrgica TRAPP Ltda. ou assistentes técnicos credenciados.

Nota:

- ✓ **Todas as peças comprovadamente defeituosas serão substituídas, sem ônus, não havendo troca do aparelho ou equipamento.**
- ✓ **O comprador será responsável pelas despesas de embalagem e transporte até a Assistência Técnica TRAPP mais próxima.**
- ✓ **Esta garantia será válida somente mediante a apresentação da Nota Fiscal de Compra deste produto.**
- ✓ **Este produto está sujeito a modificações de especificações técnicas sem aviso prévio do fabricante.**

A garantia legal/especial não cobre:

- ✓ Defeitos causados por uso indevido, perda de peças, rolamentos, eixo quebrado, peças quebradas ou amassadas ou aqueles ocasionados por descuidos no transporte e armazenagem.
- ✓ Se o produto sofrer danos resultantes de acidentes, uso indevido, descuido, desconhecimento ou descumprimento das instruções contidas no Manual de Instruções, se apresentar sinais de ter sido ajustado, consertado ou desmontado por pessoas não autorizadas pela Metalúrgica TRAPP Ltda., ou se o produto ficar exposto à umidade, intempéries, maresia, etc., bem como peças que apresentarem desgaste normal pelo uso.

Observações:

- ✓ **Use sempre peças originais e procure a Assistência Técnica Autorizada TRAPP.**
- ✓ **Para sua tranquilidade, preserve e mantenha este Manual e a Nota Fiscal de Compra do produto sempre à mão.**

Atenção!

Utilize

**Peças originais TRAPP
e os serviços de profissionais
da Assistência Técnica
Autorizada TRAPP.**

**A TRAPP não se
responsabiliza por eventuais
danos causados ao
equipamento ou acidentes
que venham a ocorrer pela
utilização de peças não
originais.**

Bienvenido!

Muchas gracias por la adquisición de más un producto de calidad, desarrollado con la más alta tecnología TRAPP. Este equipo va a proporcionarle rapidez y eficiencia en sus trabajos, con economía y total seguridad. Para eso, algunos cuidados especiales deben ser observados. Las instrucciones de seguridad presentadas en este manual son extremadamente importantes, pero no comprenden todas las posibles condiciones y situaciones que podrán ocurrir.

El operador debe fijarse que prudencia, atención y cuidado no son factores que puedan ser incorporados al producto, pero son calidades que uno debe tener durante el manoseo y al hacer el mantenimiento del equipo.

Recomendaciones Importantes

Los cortacéspedes manuales TRAPP son económicos, prácticos y silenciosos, propios para jardines de pequeñas y medianas dimensiones. Son fabricados con piezas y materiales resistentes, ofreciéndole seguridad y versatilidad al operador.

Para sacar el máximo provecho de las ventajas del cortacésped manual TRAPP es indispensable observar algunos cuidados:

- ✓ Lea atentamente las instrucciones contenidas en este Manual y guárdelo para eventuales consultas.
- ✓ Antes de iniciar el corte, retire piedras, añicos de vidrio y pedazos de madera y/o metal de su césped.

- ✓ Manténgalo lejos de los niños.
- ✓ Corte el césped siempre en el mismo sentido. El corte saldrá uniforme y sin peligro de accidentes.
- ✓ Nunca use lima para afilar la cuchilla fija o las del cortador rotativo. Un cortador bien regulado se afila automáticamente.
- ✓ Abríguelo en local seco y protegido de las intemperies.
- ✓ Percibiendo cualquier anomalía en el funcionamiento del cortacésped, consulte a la Asistencia Técnica TRAPP.

Características

- ✓ Mango doblegable.
- ✓ Cuchillas rotativas.
- ✓ Cuchilla fija o contracuchilla.
- ✓ Ruedas de plástico.
- ✓ Rollos de plástico.
- ✓ Peso: 7,0 kg.
- ✓ Gama de corte: 38 cm.

Funcionamiento / Reglaje

Su máquina ya fue reglada y probada en la fábrica. En el caso de que necesite regularla nuevamente, siga estas instrucciones:

- ✓ Ajuste el mango en la posición ideal para operarlo.
- ✓ Las láminas del rotor deben tocar la lámina fija en toda su extensión.
- ✓ El ajuste de la cuchilla de corte debe ser hecho girando los tornillos en el sentido de las agujas del reloj. Tenga el cuidado de ajustarlo para que quede bien próximo de los cortadores rotativos.
- ✓ Para regular el alto de corte, tire el brazo de ajuste hacia afuera de la lateral de modo que los pernos puedan ser removidos uno a uno para los agujeros escogidos de la lateral. Este ajuste es hecho de acuerdo con el alto y la cantidad de césped.



1. Retire piedras, latas, añicos de vidrio y ramas gruesas antes de usarlo.

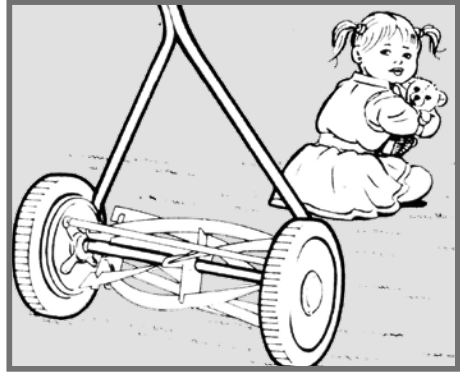

2. Manténgalo lejos de los niños.

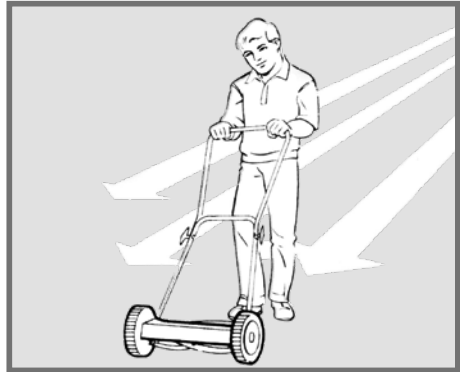

3. Corte el césped siempre en el mismo sentido. El corte saldrá uniforme y sin peligro de accidentes.

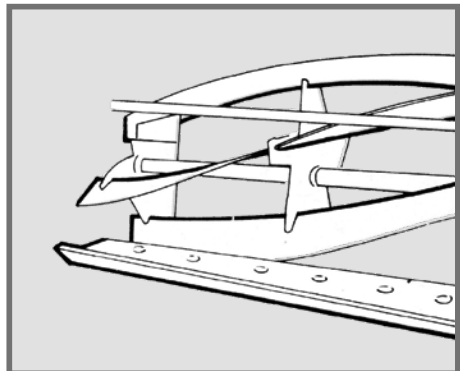

4. Nunca use lima para afilar las cuchillas. Bien reguladas, se afilan automáticamente.

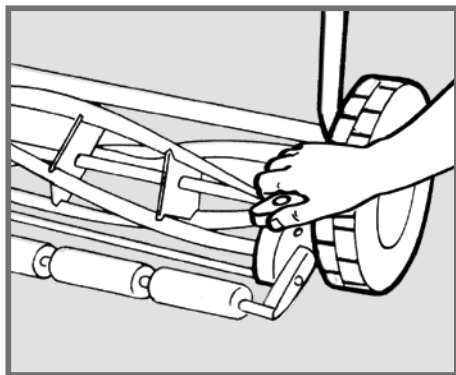

5. Ajuste el mango en la posición ideal para operarlo. El ajuste de la cuchilla de corte es hecho girando las mariposas en el sentido de las agujas del reloj de modo que quede bien próximo de los cortadores rotativos.

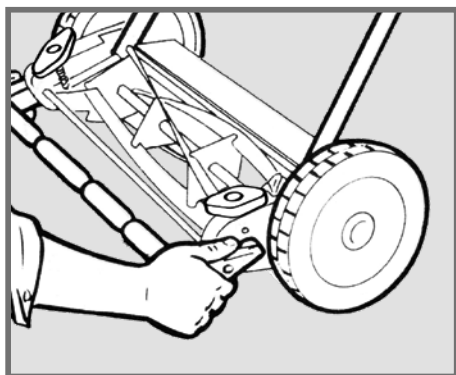

6. Para regular el alto de corte, tire el brazo de ajuste hacia afuera de la lateral de modo que los pernos puedan ser removidos uno a uno para los agujeros escogidos de la lateral. Este ajuste cambia de acuerdo con el alto y la cantidad de césped.

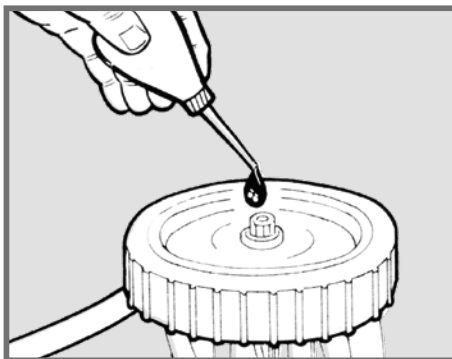

7. Lubrique con frecuencia el cortador con aceite SAE 30 o 40. Saque el tapacubos, el perno de seguridad, la rueda y el engranaje trinquete. Deje correr un poco de aceite en el eje del rotor para que él escurra hasta el rodamiento. A la hora de montar, no gire la paleta del trinquete, ni cambie los engranajes de un lado al otro.

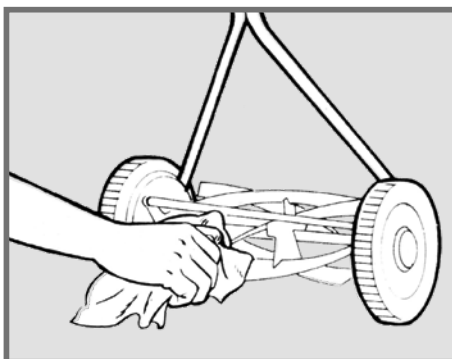

8. Para garantizar mejor desempeño y durabilidad, abriguelo en local seco y protegido de las intemperies y haga una limpieza general después del uso.

Manutención

Lubricación:

Lubrique frecuentemente el cortador con aceite SAE 30 o 40.

Saque el tapacubos, el perno de seguridad, la rueda y el engranaje trinquete. Deje correr un poco de aceite en el eje del rotor para que el mismo escurra hasta el rodamiento. A la hora de montar, no gire la paleta del trinquete, ni cambie los engranajes de un lado al otro. Monte nuevamente.

Condiciones de Garantía

La Metalúrgica TRAPP Ltda. garantiza este producto contra defectos de fabricación por el plazo de **12 (doce) meses**, contados a partir de la fecha de emisión de la Factura de Compra.

En el plazo de garantía establecido en el párrafo anterior, ya está incluida la garantía legal, estando dividida así:

- ✓ **Los 3 (tres) primeros meses - garantía legal;**
- ✓ **Los 9 (nueve) meses siguientes - garantía especial**, concedida pela Metalúrgica TRAPP Ltda.

La garantía legal y/o especial cubre:

- ✓ Defectos de fabricación como error de montaje, falla de material y la respectiva mano de obra para la reparación, después de la debida comprobación por parte de los técnicos de la Metalúrgica TRAPP Ltda. o asistentes técnicos autorizados.

Nota:

- ✓ **Todas las piezas comprobadamente defectuosas se sustituirán, sin cargo, no habiendo cambio del aparato o equipo.**
- ✓ **El comprador será responsable de los gastos de embalaje y transporte hasta la Asistencia Técnica TRAPP más próxima.**
- ✓ **Esta garantía será válida sólo mediante la presentación de la Factura de Compra de este producto.**
- ✓ **Este producto está sujeto a cambios de especificaciones técnicas sin aviso previo del fabricante.**

La garantía legal/especial no cubre:

- ✓ Defectos causados por uso indebido, pérdida de piezas, rodamientos, eje quebrado, piezas quebradas o abolladas o aquellos ocasionados por descuidos en el transporte y almacenamiento.
- ✓ Si el producto sufre daños derivados de accidentes, uso inadecuado, descuido, desconocimiento o incumplimiento de las instrucciones contenidas en el Manual de Instrucciones, si muestran signos de haber sido ajustado, reparado o desmontado por personas no autorizadas por la Metalúrgica TRAPP Ltda. o si el producto queda expuesto a la humedad, intemperie, ambiente marino, etc., así como piezas que presenten desgaste normal por el uso.

Observaciones

- ✓ Utilice siempre piezas originales y busque la Asistencia Técnica Autorizada TRAPP.
- ✓ Para su tranquilidad, preserve y mantenga este Manual y la Factura de Compra del producto siempre a la mano.

¡ATENCIÓN!

**Utilice
Piezas originales TRAPP
y los servicios de profesionales
de la Asistencia Técnica
Autorizada TRAPP.
TRAPP no se responsabiliza
por eventuales daños
causados al equipamiento
o accidentes que vengan a
ocurrir por la utilización de
piezas no originales.**

Congratulations!

You have just acquired a quality product with the highest technology developed by TRAPP. This product was designed to work quickly and efficiently, providing total safety, at low cost. Safety measures should be followed to operate this equipment. The safety measures stated in this manual do not cover all possible situations which may occur during usage. The operator must be aware that good sense, attention, and precautions cannot be incorporated into the product, therefore caution should be taken when operating and servicing TRAPP shredders.

Important Recommendations

TRAPP manual lawn mowers are economical, practical and silent; ideal for small and medium size areas. They are manufactured with resistant parts and materials, offering safety and versatility to the operator.

To get the most from TRAPP manual lawn mowers do follow the advice below:

- ✓ Carefully read the instructions contained in this Manual and keep it for occasional future reference.
- ✓ Before starting mowing the lawn, remove stones, pieces of glass, wood and/or metal from the lawn.
- ✓ Keep it away from children.
- ✓ Always mow the lawn in the same direction. Mowing will be uniform and it will prevent accidents.
- ✓ Never use a file to sharpen the fixed blade or those of the rotary cutter. A well-adjusted mower sharpens itself automatically.
- ✓ Store it in a dry place, protected from the weather.
- ✓ If you observe something different in the operation of you lawn mower, consult TRAPP Service Dealer.

Characteristics

- ✓ Folding handle.
- ✓ Rotary blades.
- ✓ Fixed blade or counter cutting blade.
- ✓ Plastic wheels.
- ✓ Plastic cylinders.
- ✓ Weight: 7.0 kg.
- ✓ Cutting range: 38 cm.

Operation / Adjustment

Your lawn mower has already been factory-set and tested. In case you need to reset it, follow the instructions below:

- ✓ Adjust the handle to the position ideal for operation.
- ✓ Rotor blades should touch the fixed blade in its entire area.
- ✓ Adjust cutting blade by turning screws clockwise. Observe that it remains close to rotary cutters.
- ✓ To adjust cutting height, pull the adjustment handle out of the side so that the pins can be removed, one by one, to the holes chosen on the side. This adjustment is made according to the height and amount of grass.



1. Remove stones, cans, pieces of glass and bigger branches before using lawn mower.

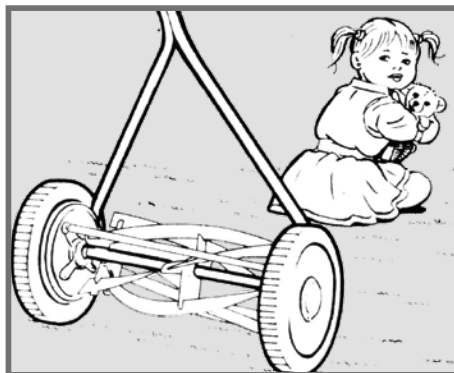

2. Keep it away from children.

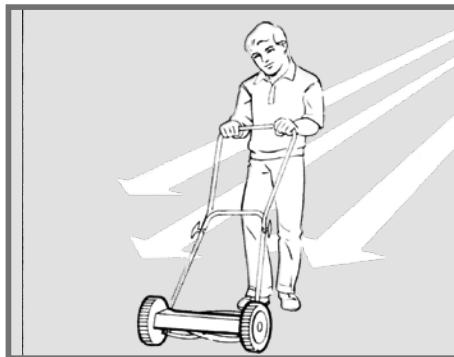

3. Always mow the lawn in the same direction. Cutting will be uniform and it will prevent accidents.

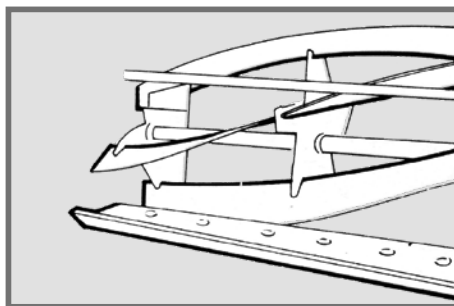

4. Never use a file to sharpen blades. If well adjusted, they will sharpen themselves automatically.

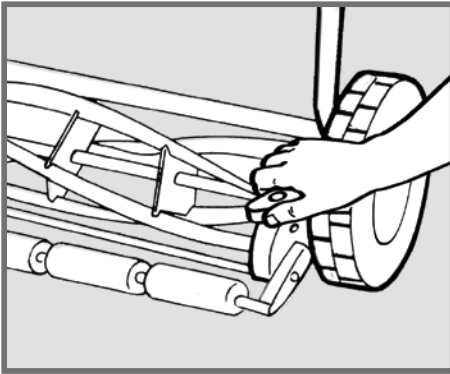

5. Adjust the handle to the ideal position for operation. The adjustment of the cutting blade is made by turning wing nuts clockwise so that they stay close to the rotary cutters.

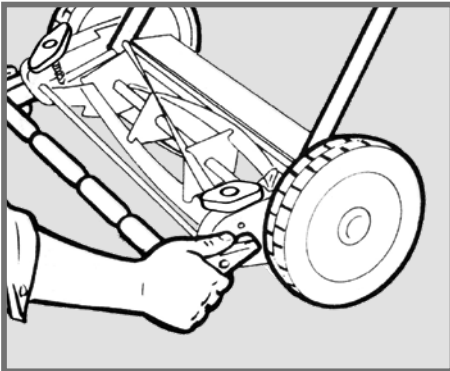

6. To adjust cutting height, pull the adjustment handle out of the side so that pins can be removed one by one to the holes chosen on the side. This adjustment is made according to the height and amount of grass.

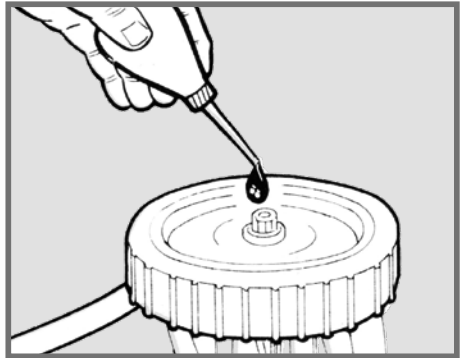

7. Frequently lubricate lawn mower with SAE 30 or 40 oil. Remove the cap from the wheel, the safety pin, the wheel and the ratchet gear. Pour some oil on the rotor axle and allow it to flow to the roller bearing. When assembling, do neither turn the ratchet pawl nor change the bearings from one side to the other.

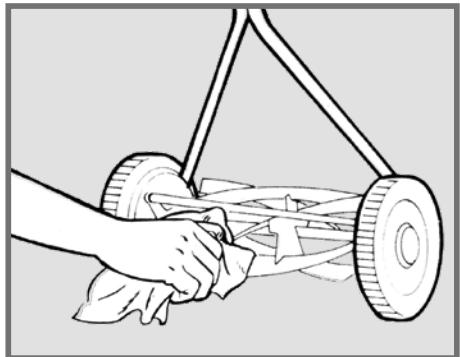

8. To assure better performance and durability, store it in a dry place, protected from the weather, and clean it after use.

Maintenance

Lubrication:

Frequently lubricate lawn mower with SAE 30 or 40 oil.

Remove the cap from the wheel, the safety pin, the wheel and the ratchet gear. Pour some oil on the rotor axle and allow it to flow to the roller bearing. Do neither turn the ratchet pawl nor change the bearings from one side to the other. Reassemble.

Warranty Term

Metalúrgica TRAPP Ltda. warrants this product to be free from manufacturing defects for **12 (twelve) months** from the purchase date on the Invoice.

The legal warranty is included in the warranty term stated in the previous paragraph, which is divided as follows:

- ✓ **The first 3 (three) months - legal warranty;**
- ✓ **The following 9 (nine) months - special warranty** offered by Metalúrgica TRAPP Ltda.

The legal and/or special warranty covers:

- ✓ Manufacturing defects such as assembly error, material failure and respective labor to fix the problem after Metalúrgica TRAPP Ltda. technicians or accredited technicians attest the condition.

Notes:

- ✓ **All parts proven to be defective will be replaced for free. The product, however, will not be exchanged.**
- ✓ **The purchaser will be responsible for packaging and transportation expenses to TRAPP nearest Assistance Shop.**
- ✓ **This warranty will only apply if product invoice is presented.**
- ✓ **This product is subject to technical specification changes without previous notice.**

The legal/special warranty does not cover:

- ✓ Defects caused by undue use, loss of parts, lack of phase, capacitors, bearings, broken shaft, parts broken or crushed or those caused by lack of care in the transportation and storage.
- ✓ Damages due to accidents, improper use, negligence, ignorance or noncompliance with the instructions in the Instructions Manual. Also, the warranty does not apply if there are signs of product having been adjusted, repaired or disassembled by people not authorized by Metalúrgica TRAPP Ltda., if the product has been exposed to humidity, weather, saline air, etc., or if parts have naturally worn.

Notes:

- ✓ **Always use original parts and look for TRAPP Authorized Technical Assistance.**
- ✓ **For your convenience, always keep the Instructions Manual and the Invoice at hand.**

ATTENTION!
USE
TRAPP original parts
and professional services of
TRAPP Technical Authorized
Assistance.

TRAPP does not undertake responsibility for eventual damages caused to the equipment, neither for accidents that may occur due to use of non-original parts.

ATENÇÃO!

UTILIZE
**PEÇAS
ORIGINAIS.**

A TRAPP não se responsabiliza por eventuais danos causados ao equipamento ou acidentes, que venham a ocorrer pela utilização de peças não originais.

ATENCIÓN!

UTILICE
**PIEZAS
ORIGINALES.**

TRAPP no se responsabiliza por eventuales daños ocasionados al equipamiento o accidentes, que puedan ocurrir por la utilización de piezas no originales.

ATTENTION!

USE
**ORIGINAL
PARTS.**

TRAPP does not undertake responsibility for eventual damages caused to the equipment, neither for accidents that may occur due to the use of non-original parts.



METALÚRGICA TRAPP LTDA.

Av. Prof. Waldemar Grubba, 4545
CEP 89256-502 - Jaraguá do Sul - SC - Brasil
Tel.: +55 47 2107-8800
CNPJ: 83.238.832/0001-78
www.trapp.com.br | trapp@trapp.com.br
Indústria Brasileira | Made in Brazil | Hecho en Brasil

© Copyright by Metalúrgica TRAPP Ltda.

Proibida a reprodução total ou parcial desde manual.
Os infratores serão processados na forma da lei.

*Prohibida la reproducción total o parcial de este manual.
Los infractores serán sometidos a proceso judicial bajo la ley.*

Total or partial reproduction of this manual is forbidden.
Infringers will be prosecuted accordingly.

Serviço de Atendimento ao Consumidor Servicio de Tratamiento al Cliente Customer Service

Fone: +55 47 3371-0088 - +55 47 2107-8800
Webmail: trapp@trapp.com.br
Website: www.trapp.com.br
(Fale com TRAPP - Contacte TRAPP - Contact TRAPP)